

Детская "Карамель"

Шкаф-купе

ПОГОДА В ДОМЕ

ДМ-ШС-4-4

Панели

№	Название	Кол-во
12	Задняя стенка (1814x711)	1 шт.
13	Задняя стенка (1814x487)	1 шт.
1,2,4,6	Полка (464x498)	4 шт.
3,5	Полка (688x498)	2 шт.
7	Стойка (1784x499)	1 шт.
8	Крыша (1200x600)	1 шт.
10,11	Боковина (1800x600)	2 шт.
9	Дно (1168x600)	1 шт.
15,20	Стенка ящика (406x137)	2 шт.
16,17, 21,22	Боковина ящика (450x137)	4 шт.
18,23	Дно ящика (406x434)	2 шт.
14,19	Фасад ящика (197x460)	2 шт.
24, 25	Дверь-купе (1744x595) с направляющими 1168 мм	2 шт.

Фурнитура

№	Название	Кол-во
26	Конфирмат 7.0x50 	32 шт.
27	Заглушка для конфирмата	18 шт.
28	Прищепка сетчатой корзины белая	8 шт.
29	Корзина сетчатая белая 120x450x450	2 шт.
30	Направляющие для ящиков 400 белый	2 шт.
31	Направляющие для ящиков 450 белый	2 шт.
32	Держатель для круглой штанги 25 мм	2 шт.
33	Труба-вешало D=25мм	1 шт.
34	Зажим для фиксации уплотнителя	4 шт.
35	Стопор верхний пластмассовый	2 шт.
36	Эксцентрик усиленный белый	24 шт.
37	Шток усиленный саморез	24 шт.
38	Шток эксцентрика двусторонний мама	2 шт.
39	Шток эксцентрика двусторонний папа	2 шт.
40	Минификс шток	12 шт.
41	Заглушка минификс Белый	12 шт.
42	Стяжка минификс Белый	12 шт.
43	Шлегель 9*6 мм белый	7 шт.
44	Саморез 3.5x32	8 шт.
45	Гвоздь	49 шт.
46	Саморез 3.5x16 белый цинк	54 шт.
47	Саморез 4.2x16 с прессшайбой	12 шт.

Порядок сборки

1. Прикрутить боковины(10,11) к дну(9) (рис.1) на конфирматы(26).
2. Прикрутить крышу(8) к боковинам(10,11) (рис.1) на конфирматы(26).
3. Прикрутить стойку (7) к крыше и дну(8,9) (рис.1) на конфирматы(26).
4. Прибить к обратной стороне корпуса заднюю стенку (12,13) на гвозди, соблюдая одинаковые диагонали.
5. Установить полки (1,2,3,4,5,6) используя эксцентрик усиленный (36), шток (37), шток эксцентрика двухсторонний (38,39) (Рис.3).
6. Установить штангу (33) используя держатели (32) и саморезы 3.5x16 белый. (Рис.3)
7. Установить части направляющих (30,31) к боковине (10) и стойке (7), используя: саморез 3.5x16 белый (рис. 4).
8. Соединить стенку ящика (15,20) с боковинами ящика (16,17,21,22) и с дном ящика (18,23) на конфирматы (26). (Рис.5)
9. Установить фасад ящика(14,19) к боковинам ящика(16,17,21,22) и к дну ящика (18,23)на минификсы (40,41,42) (Рис.5)
10. Установить части направляющих(31)к выдвигаемым ящикам,используя саморез3.5x16 белый. (Рис.5)
11. Установить прищепки сетчатой корзины(28) к частям направляющих(30), используя саморез 3.5x32. (Рис.2)
12. Установить части направляющих(30) с прикрученными прищепками (28) к корзинам (29). (Рис.2)
13. Установить выдвигаемые ящики и корзины в соответствующие ниши (рис. 6)
14. Установить направляющие для дверей купе к дну и крыше (рис. 6)
15. Установить двери купе (24,25), сначала завести в верхнюю направляющую, затем в нижнюю (рис. 7)

Рис. 1



Рис. 2



Рис. 3

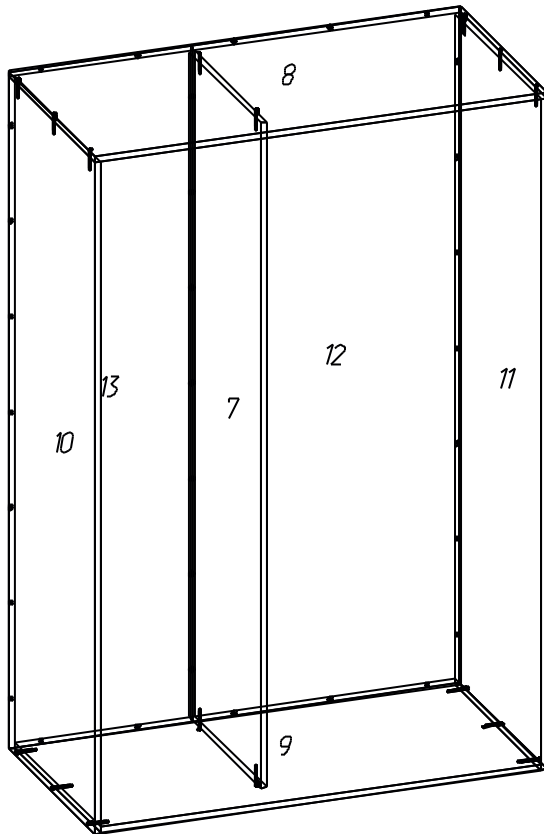

Рис. 4

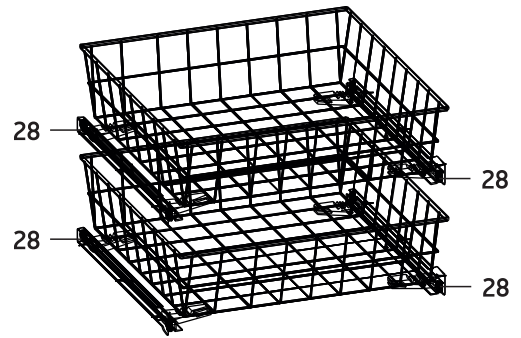

Рис. 5

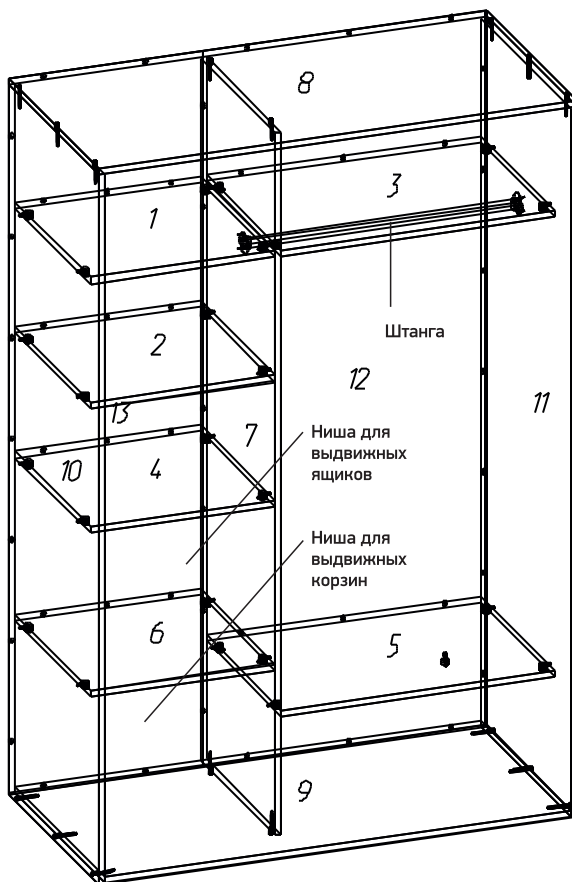

Рис. 6

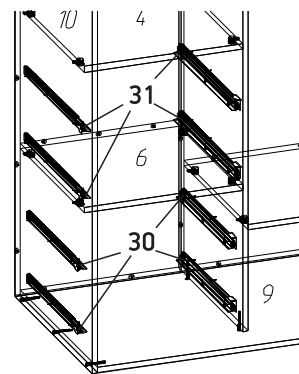

Рис. 7

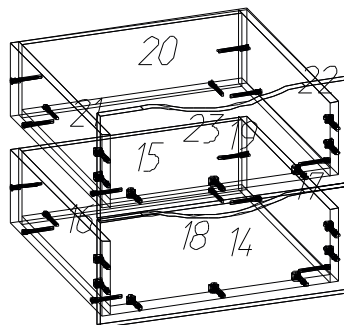

Уважаемый покупатель!

Благодарим Вас за покупку и выражаем уверенность, что при соблюдении правил сборки и условий эксплуатации, мебель долго будет служить Вам. Срок, в течение которого мебель сохраняет красоту и исправность, значительно зависит от условий ее эксплуатации.

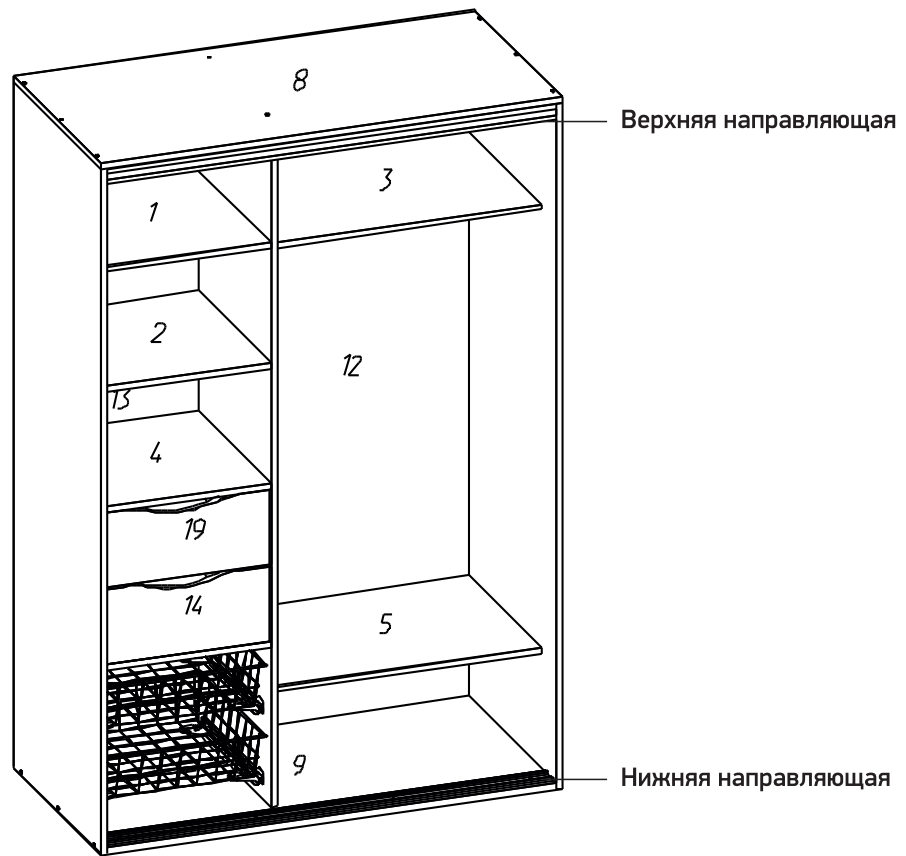
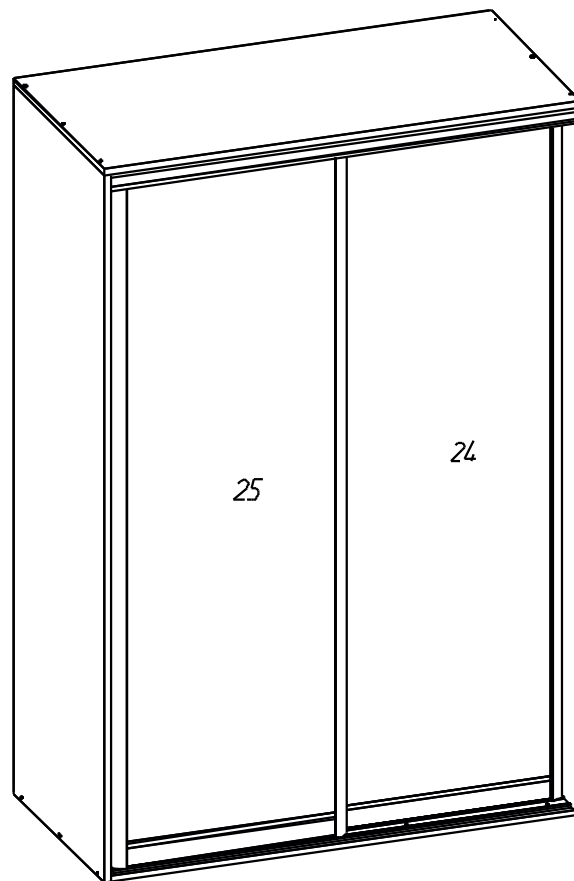
Корпусная мебель (шкафы, прихожие, кухни, столы, тумбы, и т.д.) должна использоваться в соответствии с функциональным назначением.

Перед эксплуатацией изделия Покупатель обязан внимательно ознакомиться с инструкцией по уходу за мебелью.

Нарушение правил эксплуатации мебели лишает Покупателя права на гарантийное обслуживание.

Придерживаясь некоторых простых практических советов, Вы сможете поддерживать в наилучшем состоянии Вашу мебель.

Свет. Не допускайте прямого воздействия солнечных лучей на мебельные изделия. Продолжительное прямое воздействие света на некоторые участки может вызывать понижение их хроматических характеристик по сравнению с другими участками, которые в меньшей степени подвергались излучению.

Температура. Высокое значение тепла или холода, а также внезапные перепады температуры, могут серьезно повредить мебельное изделие или его части. Мебельные изделия должны быть расположены на расстоянии не менее 1 м от источников тепла. Рекомендуемая температура воздуха при хранении и (или) эксплуатации от +2С° до +25С°. Не допускайте попадания на мебельные изделия горячих предметов (утюгов, посуды с кипятком и т.п.) или продолжительного воздействия вызывающих нагревание излучений (света мощных ламп, незранированных микроволновых излучателей и т.п.).

Влажность. Рекомендуемая относительная влажность местонахождения мебельного изделия 60%-70%. Не следует поддерживать в течение продолжительного времени условия крайней влажности в помещении. С течением времени такие условия могут повлиять на целостность мебельных изделий или их элементов. Всегда содержите поверхность мебели в сухости. Поверхности деталей мебели следует протирать сухой мягкой тканью (фланель, сукно, плюш, миткаль).

Агрессивные среды и абразивные материалы. Ни в коем случае не допускайте воздействия на мебельные изделия агрессивных жидкостей (кислот, щелочей, масел, растворителей и т.п.), содержащих такие жидкости продуктов или их паров. Подобные вещества и соединения являются химически активными - реакция с ними повлечет негативные последствия для Вашего имущества или даже здоровья.

Сборка мебели. Рекомендуется пользоваться услугой по сборке, оказываемой Продавцом, имеющим пригодные для этих целей оборудование, инструмент, технологии и персонал. Не рекомендуется производить самостоятельную сборку мебели, приобретенную в разобранном виде, или ее "ремонт", "усовершенствование", а также прибегать для этих целей к помощи специалистов сомнительной квалификации.

В случае самостоятельной сборки установку фурнитуры производите по имеющимся в деталях отверстиям на ровной и твердой поверхности. В изделии, имеющем крепление конферматами, стяжками, шурупами, саморезами, при ослаблении соединений необходимо периодически подкручивать их.

Правила эксплуатации корпусной мебели

